

# Сенсорный бак для мусора ЕК9286 (9L, 12L)

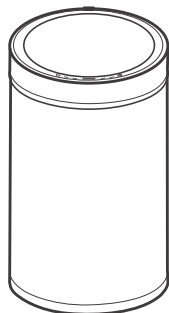

## Инструкция пользователя



- *Внимательно изучите эту инструкцию перед тем, как начнёте пользоваться сенсорным баком для мусора.*
- *Избегайте попадания на устройство прямого солнечного света и воздействия других источников тепла.*
- *Приносим свои извинения за неудобства, вызванные незначительными несоответствиями в данной инструкции, которые могут возникнуть в результате усовершенствования и разработки продукта.*

## Вопросы безопасности

- Данное устройство предназначено только для бытового или коммерческого использования и не должно использоваться для других целей. Любое другое использование может привести к потере гарантии и может представлять опасность для здоровья.
- Устройство не предназначено для использования вне помещений.
- Данное устройство не предназначено для использования лицами с ограниченными физическими или умственными способностями, а также лицами с недостатком опыта и знаний, если они не находятся под контролем или не проинструктированы по вопросам, касающимся использования устройства, со стороны лиц, ответственных за их безопасность.
- Не разрешайте детям играть с устройством.

## Использование и утилизация батареек



- *Настоятельно рекомендуется использовать в устройстве алкалиновые батарейки.*
- *Батарейки в комплект поставки не входят.*

- В устройстве применяются четыре батарейки **AAA**. Используйте только соответствующие батарейки.

- При замене меняйте все батарейки, не используйте одновременно и новые, и уже бывшие в эксплуатации.
- Перед установкой батареек чистите контакты как батареек, так и устройства.
- Всегда убеждайтесь, что батарейки установлены правильно, с соблюдением полярности.
- Если устройство не планируется использовать долгое время, извлекайте батарейки.
- Только взрослые должны устанавливать и извлекать батарейки.
- Запрещается использование устройства, если крышка отсека батареек не закрыта должным образом.
- Перед утилизацией устройства батарейки должны быть извлечены.
- Батарейки следует утилизировать безопасным способом в соответствии с местными нормативами.

## Основные части

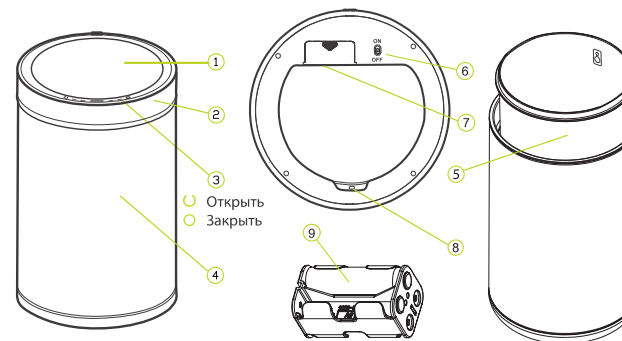

1. Подвижная крышка
2. Крышка
3. Панель управления
4. Корпус
5. Ведро-вкладыш
6. Выключатель
7. Отсек батареек
8. Подсветка
9. Батарейный блок

## Установка батареек

1. Переведите выключатель в положение **О**, откройте крышку отсека батареек и извлеките батарейный блок:

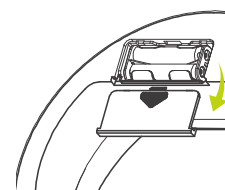

3. Вставьте батарейный блок на место и закройте крышку отсека батареек

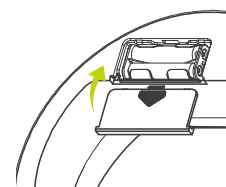

2. Установите четыре батарейки **AAA** в батарейный блок:

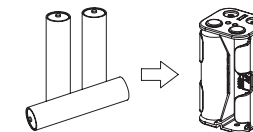

4. Переведите выключатель в положение **ON**

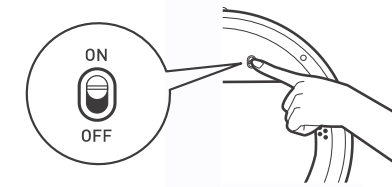

ДАЛЕЕ

## Работа

### Рабочая зона

Датчик открывания крышки срабатывает, когда объект находится на расстоянии 20 см ( $\pm 5$  см) от панели управления.

### Рабочие режимы

#### Режим ожидания

Подвижная крышка закрыта, процессор бака ждёт сигнала на её открытие. Световой индикатор на панели управления мигает каждые 6 секунд.

#### Режим Sensor

Когда объект попадает в рабочую зону, подвижная крышка открывается и находится в этом положении, пока объект остаётся в рабочей зоне, все сегменты индикатора светятся пока объект находится в зоне действия датчика. После удаления объекта из рабочей зоны начинается обратный отсчёт времени до автоматического закрытия подвижной крышки, при этом светящихся сегменты индикации гаснут по одному справа налево. После того как все сегменты индикации погаснут, крышка закроется автоматически. Если до момента автоматического закрытия крышки объект опять попадет в рабочую зону, отсчет времени до автоматического закрытия начнется заново.

#### Ручной режим

При необходимости пользователь может открыть подвижную крышку, слегка нажав на кнопку **ОТКРЫТЬ**. Крышка будет оставаться открытой до тех пор, пока не будет нажата кнопка **ЗАКРЫТЬ**. Обратите внимание, что в ручном режиме нет автоматического закрытия и обратного отсчета 6 секунд.



*Не пытайтесь закрывать или открывать крышку рукой, не отключив предварительно питание устройства, это может привести к повреждению устройства.*

### Крепление мусорного мешка

1. Снимите крышку мусорного бака и переведите выключатель в положение **О**.
2. Извлеките ведро-вкладыш из бака.
3. Оберните верхнюю оправу ведра-вкладыша полиэтиленовым мешком.
4. Заправьте излишек мешка в фиксирующее отверстие в ведре-вкладыше.
5. Поместите ведро-вкладыш внутрь мусорного бака.
6. Переведите переключатель в положение **I**.
7. Установите крышку бака на место.

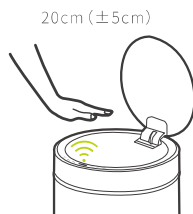
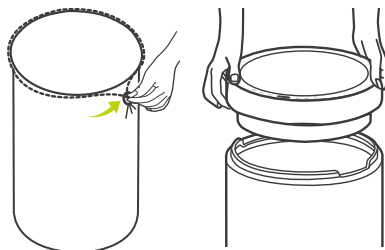

Световой индикатор мигает в режиме ожидания каждые 6 секунд



При автоматическом срабатывании все индикаторы загораются слева направо



Все световые индикаторы горят в режиме Sensor, пока рука находится в зоне действия датчика



Количество горящих световых сегментов соответствует времени (сек) до закрытия крышки

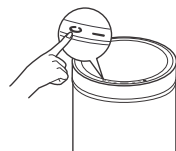

## Установка дезодоранта

1. Откройте крышку отсека дезодоранта.
2. Установите дезодорант (не входит в комплект поставки) в отсек.
3. Закройте крышку отсека дезодоранта



## Устранение неисправностей

### 1. Отсутствует световая индикация

Убедитесь, что батарейки установлены правильно. Если необходимо, переустановите их.

### 2. Датчик открывания крышки не реагирует

Возможно, подвижная крышка была принудительно закрыта в **Ручном режиме**. Нажмите кнопку **ЗАКРЫТЬ** для сброса режима.

### 3. Мигание световой индикации случайным образом

Низкий уровень заряда батареек, замените их.

**4. В автоматическом режиме крышка не закрывается или самопроизвольно открывается**  
Возможно, на панель управления в область действия сенсора (датчика) попали капли воды или иной жидкости, или крошки мусора. Тщательно протрите панель слегка влажной тряпкой, а затем протрите насухо.

### 5. Крышка не открывается полностью

указывает на низкую мощность, пожалуйста, замените батарейки

## Правила ухода

- Для поддержания изделия в чистоте его необходимо регулярно протирать слегка влажной тканью.
- Применение для ухода за изделием моющих средств запрещено.
- Изделие оснащено электронным блоком управления, необходимо категорически избегать попадания влаги на панель управления и в механизм открывания крышки. Это может привести к поломке изделия. Используйте мягкую слегка влажную ткань для очистки крышки, корпуса и вкладыша, после чего насухо протрите изделие чистой мягкой тканью.
- Если на панель управления или в механизм открывания крышки попала влага, немедленно извлеките блок батареек, протрите изделие насухо и просушите на воздухе.
- В любом случае при необходимости снять крышку мусорного бака необходимо сразу после снятия крышки перевести выключатель в положение **OFF**. Непосредственно перед установкой крышки на место переведите выключатель в положение **ON**.
- Пожалуйста, не разбирайте и не пытайтесь отремонтировать устройство. продукт самостоятельно
- Не используйте аккумуляторные батареи.

В НАЧАЛО